



making places

work



75 inspirations pour
des espaces de travail évolutifs

Welcome

- 2 Réceptions
- 10 Halls et espaces d'attente

Focus

- 12 Postes de travail individuels
- 24 Télétravail

Collaboration

- 30 Postes de travail collectifs
- 36 Réunions
- 46 Espaces de détente

Organise

- 52 Bibliothèques
- 60 Rangements et casiers
- 62 Zones techniques

Environnements flexibles

- 66 USM Haller : pour évoluer avec vous

Connectique sans fil

- 68 USM Haller E : pour éclairer et recharger

Tables de travail intelligentes

- 70 USM Haller : grande liberté de personnalisation
- 72 USM Kitos : ergonomie et économies d'énergie

Intimité et distanciation

- 74 USM Privacy Panels : pour moduler l'espace

Raisons de choisir USM

- 76 Informations produits
- 88 Plateaux de table et couleurs

Making places work Créer des espaces de travail fonctionnels. D'apparence simple, cette tâche peut s'avérer particulièrement difficile en cette période de changements permanents. Répondre à cette mission avec créativité a toujours été l'une des principales forces d'USM. Cela fait plus de 55 ans que nous célébrons la modularité et la fluidité, c.-à-d. la capacité de s'adapter à tout moment à l'évolution des besoins et la capacité de fournir des solutions agiles pour des espaces hybrides multifonctionnels.

Le bureau en tant que lieu de rassemblement permettant l'échange d'idées et la coopération interdisciplinaire continuera de revêtir une importance capitale à l'avenir. Continuons à le façonner ensemble :

Faisons de votre bureau un endroit qui favorise la créativité et la collaboration !
Un endroit où les gens aiment se rendre !
Un endroit qui célèbre la culture et les valeurs de votre entreprise !

Welcome

1 Un accueil chaleureux
La réception rouge rubis
signale bien sa fonction de
point de contact au sein de cet
open space. Les accessoires
Univers végétal apportent une
agréable bouffée de nature.



Personnalisez votre pièce maîtresse !

Votre réception a fort à faire : jouer un rôle pivot dans l'organisation interne, accueillir les visiteurs et veiller à donner une bonne première impression. Une banque d'accueil sur mesure USM est tout aussi unique qu'une solution d'architecte, mais nettement plus flexible. L'avant et l'arrière peuvent facilement être adaptés pour répondre à l'évolution des besoins, en y intégrant p. ex. une vitrine, un présentoir de magazines, des écrans de protection, des stations d'accueil USB, etc.



↳
2 **Un espace de travail multifonctionnel**
Cet aménagement intègre à la fois un double poste de travail et une réception de grande qualité. Des compartiments de rangement sont accessibles des deux côtés afin de pouvoir rapidement accéder à tout le nécessaire.

→
3 **Une apparence soignée**
Élégante à l'avant, multifonctionnelle à l'arrière, et complétée par une vitrine : personnalisez votre réception en lui ajoutant des éléments de rangement tels que des tiroirs, des rayons et des corbeilles.

↓
4 **Simplifiez les interactions**
Le comptoir de réception est le principal point de contact des visiteurs. Cette réalisation entièrement fonctionnelle comprend un espace supplémentaire pour les bagages.

5 **Un siège pour les visiteurs**
Associez une longue table de travail à un comptoir en angle et vous obtenez un espace pour interagir confortablement avec vos visiteurs.

6 **Brisez les barrières**
Adaptez votre banque d'accueil avec le système USM Haller pour faire de la place aux visiteurs, notamment à travers des options d'accessibilité aux fauteuils roulants.



7 Fonctionnalité et design sur 360°

Une réception USM n'a pas de face avant ou face arrière : elle est esthétiquement attrayante de tous les côtés. Elle est idéale pour les nouveaux bureaux et peut facilement être adaptée pour répondre à de nouvelles normes de sécurité. USM propose une vaste gamme d'éléments de protection.



Effectuez
une visite
virtuelle !



↙
8 **Pureté totale**
L'aspect épuré de cette réception donne une première impression professionnelle à vos locaux d'entreprise.

↓
9 **Verdissez votre intérieur**
Les plantes peuvent apporter une touche de verdure en complément des lignes épurées du classique du design. Grâce à un système intelligent élaboré par USM, vous pouvez désormais créer dans vos locaux une oasis de verdure qui nécessite peu d'entretien.



Créez des espaces d'accueil harmonieux !

Le système d'aménagement USM est prédestiné à la création d'espaces multifonctionnels qui n'ont plus à se conformer à des typologies établies. Exprimez votre culture d'entreprise en composant entièrement sur mesure un hall d'accueil qui instaurera une ambiance accueillante et positive et fera ainsi forte impression.

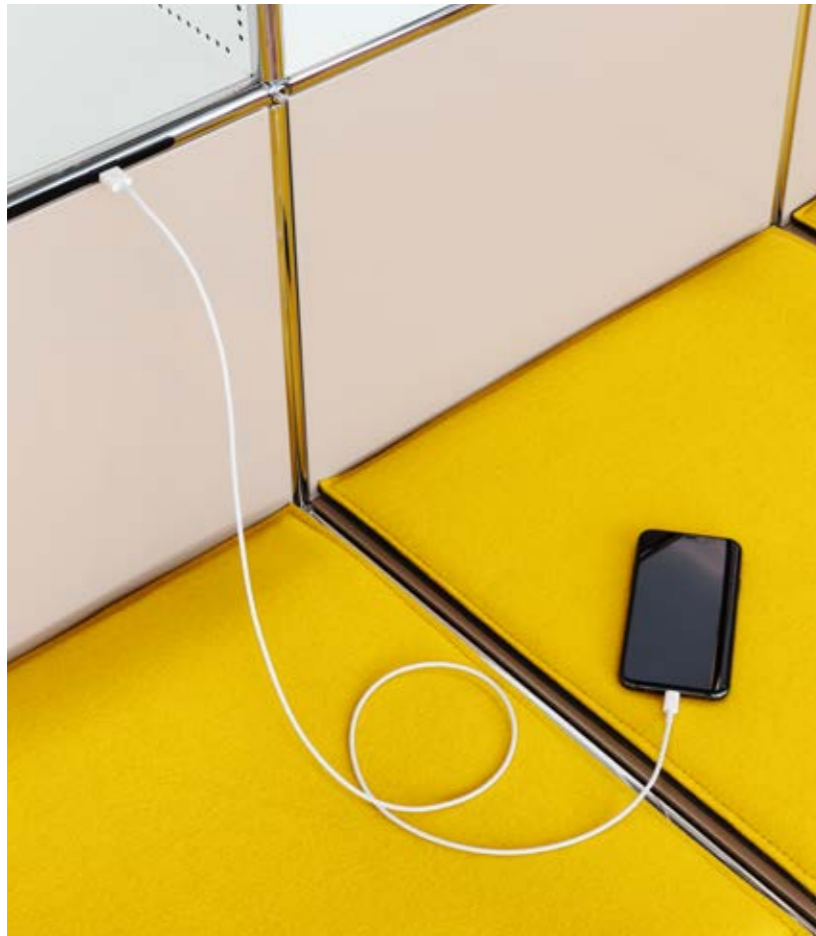

↙
10 **Rechargez**
Dans un cadre professionnel, il est indispensable de pouvoir recharger ses appareils. Le chargeur USB intégré au mobilier est là pour ça.

→
11 **Sculpture multiusage**
Le mobilier USM peut servir à diviser une pièce ainsi qu'à donner de l'attrait aux espaces d'attente, constituant un endroit idéal pour les rassemblements informels.

↓
12 **Tout-en-un**
Les plantes créent une atmosphère agréable et il y a également de la place pour présenter des magazines.

13 **Écran d'accueil**
Plus qu'une bibliothèque, cette réalisation apporte une sensation d'espace dans votre hall d'entrée. Cette cloison de séparation semi-transparente, qui peut être utilisée des deux côtés, est la toile de fond idéale de votre espace d'accueil, avec un écran TV intégré.



12



13



FOCUS

14 Mobilier expressif

Cet aménagement comprend des étagères hautes, un meuble filant et une table grand format dans des matériaux élégants : le système d'aménagement USM Haller constitue une solution entièrement personnalisable.



Effectuez
une visite
virtuelle !



↙
15 **Position assise ou debout**
La table USM Kitos est réglable manuellement en hauteur. Son élégant linoléum noir contraste magnifiquement avec les touches de couleur.

↓
16 **Connectivité**
Valeur ajoutée : les points d'intégration du plateau de table permettent d'insérer facilement des accessoires tels que des lampes de bureau et des clés USB. Ils permettent également d'accéder aux câbles situés sous la surface de table coulissante.



17 Efficacité maximale

Un élégant exemple de configuration en Z. Ce meuble de rangement partagé doté de tiroirs est accessible des deux côtés et unit deux postes de travail.

Conservez en toute sécurité,
partagez facilement

Les meubles de rangement peuvent être verrouillés, permettant ainsi de conserver les documents confidentiels en toute sécurité. Avec l'arrivée de la nouvelle serrure Lock C et l'application USM qui permet de la gérer facilement, vous pouvez facilement accorder l'accès à d'autres personnes. Une solution idéale lorsque vous prévoyez de travailler à distance. Disponible à partir de 2022.

Restez flexible face à l'évolution des besoins !

USM évolue avec son propriétaire : lorsque vous démarrez votre activité, vous n'avez besoin que d'une table de travail et d'un minimum de rangements. Puis il se peut que de nouvelles idées fleurissent et que votre entreprise et vos effectifs grandissent. Ajoutez progressivement de nouvelles fonctions et laissez le mobilier USM suivre votre rythme.



Observez l'évolution !

18 Abattez les murs

Qui a besoin de murs alors qu'il existe la possibilité de concevoir des espaces si parfaits qu'ils peuvent servir à plusieurs fonctions en même temps ? Ce meuble central couleur bleu gentiane est une bibliothèque multimédia qui facilite la collaboration.



Offrez de l'espace, créez de l'intimité !

Les tables très longues garantissent une bonne distanciation des employés. Par ailleurs, des panneaux de séparation ou des écrans transparents peuvent facilement être montés dessus ou démontés. Les surfaces de table Fenix sont particulièrement résistantes aux rayures et traces de doigts et peuvent sans problème faire l'objet d'un nettoyage régulier avec des produits désinfectants.



Polyvalence

Les deux points d'intégration du plateau de table permettent d'insérer facilement jusqu'à quatre accessoires, ou des supports pour écrans de protection, permettant ainsi d'adapter la table aux besoins de chaque utilisateur.

21



22



19 Vitres de protection
Les points d'intégration sur le plateau de table permettent un vaste éventail d'applications. Par exemple, l'installation d'une vitre de protection.

20 Bench avec rangements en bout de bureau
L'association de très longues tables USM Haller avec des panneaux USM Privacy Panels permet d'obtenir des postes de travail collectifs modernes. Les rangements en bout de bureau dans une teinte rouge rubis permettent de stocker les affaires personnelles et apportent une touche de couleur.

21 Solution flexible
Les méthodes de travail sont susceptibles de changer, tout comme les équipes. L'agencement des bureaux doit pouvoir évoluer avec les nouveaux besoins et projets. Les panneaux USM Privacy Panels peuvent aider au réagencement des locaux en divisant l'espace de manière équitable.

22 Utilisable de tous les côtés
Une seule table, deux postes de travail. Sur l'impressionnante table USM Haller de trois mètres de long, les plantes et les panneaux USM Privacy Panels permettent de créer de l'intimité sans pour autant isoler les collaborateurs.

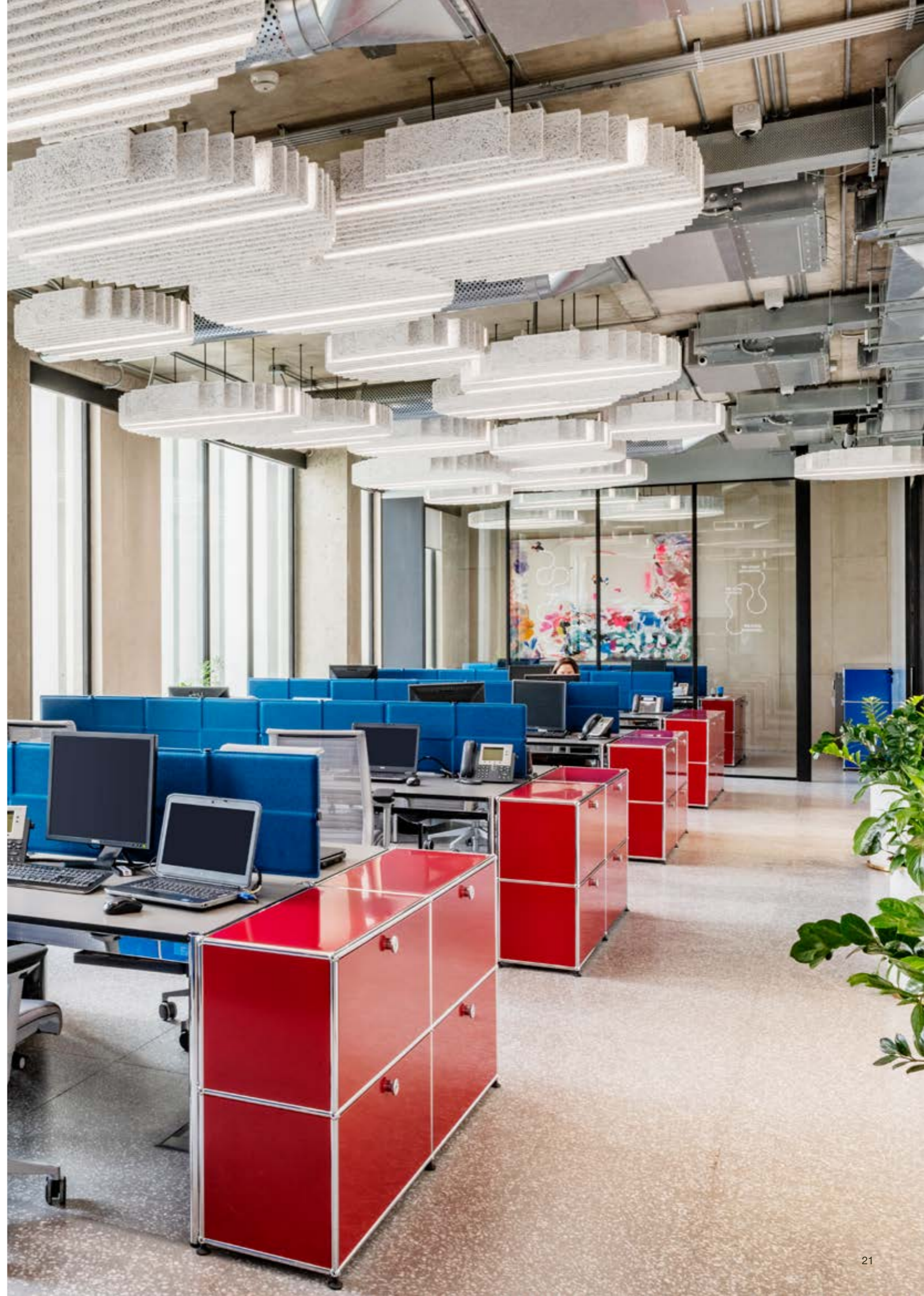

23 Postes de travail
partagés

Les collaborateurs peuvent choisir un poste de travail libre sur cette longue table de travail. Les écrans d'ordinateur sont montés dans les points d'intégration des tables USM Haller. Il vous suffit de vous connecter à votre session et c'est parti !



Donnez à vos collaborateurs les moyens de télétravailler !

Pour attirer les meilleurs talents, il est important aujourd'hui de pouvoir leur offrir les moyens de travailler depuis chez eux. Les solutions USM ont pour avantage de s'adapter à n'importe quel style de vie et à n'importe quelle superficie, que ce soit sous la forme d'un espace de travail dédié comprenant une table ergonomique réglable en hauteur ou d'un classique du design multifonctionnel qui s'intègre discrètement dans la pièce de vie.



↙
24 **Réglage en hauteur sans alimentation**
Offrant une toute nouvelle expérience de travail en quelques secondes seulement et avec un minimum d'effort, la table Kitos M peut facilement être basculée d'une position assise à une position debout.

→
25 **Solution ergonomique**
Une solution parfaite pour travailler : cette impressionnante table de 1800 x 900 mm peut être réglée manuellement en hauteur avec une seule main. L'association d'un buffet asymétrique au plateau de table en placage de chêne huilé marron crée une atmosphère chaleureuse.

↓
26 **Solution en pose libre et polyvalente**
Les tables USM Kitos E, rondes et en pose libre, encouragent une utilisation active et variée. Elles peuvent rapidement être réglées en hauteur sans alimentation, ce qui en fait un poste de travail debout idéal, ainsi qu'une table de petit-déjeuner confortable.

27 **Match making**
Le système d'ameublement Haller s'adapte parfaitement aux dimensions des tables USM Kitos. Et il n'y a pas de place perdue : les rangements sont accessibles de tous les côtés.



26



27



28 Reconversion créative

Une table n'a pas forcément besoin de quatre pieds. Tirez parti du potentiel créatif qu'offre la reconversion : Deux buffets au style intemporel ayant bénéficié du savoir-faire d'USM permettent de créer un véritable bureau unique en son genre à une hauteur d'assise idéale.





↙
29 Produit de niche
 Il est possible d'installer un bureau à domicile quel que soit l'espace disponible. Cette table USM Haller peu profonde de 1250 x 500 mm avec sa surface de travail en linoléum noir constitue un outil de travail peu encombrant.

→
30 Un classique aux nombreux avantages
 Un bureau à domicile à peine visible : cet élégant buffet se transforme en poste de travail en un clin d'œil. Tirez le rayon coulissant, rangez l'ordinateur portable et votre journée de travail est terminée.

↓
31 Miracle de l'espace
 Un bureau compact dans un petit espace : les étagères et les rayons coulissants accueillent tout votre matériel professionnel. Il est même possible d'y loger discrètement une imprimante.

32 Centre de commande
 Gardez tout sous contrôle depuis votre bureau à domicile. Deux postes de travail s'associent à une magnifique étagère multifonctionnelle pour offrir un espace de travail généreux et un endroit où déposer vos effets personnels.



31



32



Collaborate



33 Point de rassemblement

Dans le monde du travail moderne, les collaborateurs peuvent choisir de quel endroit travailler et de quelle manière. Les bureaux doivent répondre aux diverses modalités de travail tout en permettant les larges rassemblements ou les réunions discrètes. Les grandes tables USM Haller offrent une plus grande liberté dans la façon de se réunir. Les panneaux USM Privacy Panels permettent de créer des espaces calmes tandis que le système USM Haller offre un point de rassemblement central.



Effectuez une visite virtuelle !

Facilitez la collaboration !

De nos jours, il est essentiel que l'environnement de travail soit propice aux interactions spontanées. De la salle de réunion à la cafétéria, de la bibliothèque à l'espace détente, USM a beaucoup à apporter pour créer un environnement professionnel où les employés sont inspirés, où les collaborateurs sont inspirés et les visiteurs se sentent bien accueillis.



↙
34 Des bureaux aménagés
Les tables de travail USM Kitos constituent une solution bureautique flexible pour n'importe quelle équipe. Ce système permet de travailler aussi bien individuellement qu'en groupe. Grâce au réglage en hauteur manuel, vous pouvez facilement choisir de travailler en position assise ou debout.

→
35 Une équipe, une table
Rassemblez-vous autour d'une grande table de travail. Le système USM Haller inclut des tables de travail de trois mètres de long permettant de créer des îlots de travail au sein d'un espace flexible. Cette configuration intègre des points d'alimentation pour divers accessoires intelligents tels que des lampes, clés USB, ainsi que des trappes d'accès pour un accès immédiat à la connectique réseau.

↓
36 Rassemblez-vous
Deux grandes tables USM Haller sont idéales pour les discussions spontanées, les réunions ou les présentations. Il suffit que chacun apporte son chariot contenant ses accessoires de bureau, documents et autres effets personnels dont il a besoin.

↓
37 Salon de bureau
Créez votre espace d'échanges au bureau. Intégrant des rangements pour accueillir tout le nécessaire, il permettra à l'équipe de prendre une pause ou d'organiser une réunion informelle.



36



37



Créez de l'intimité : modulez l'espace !

Les panneaux USM Privacy Panels en pose libre sont parfaits pour créer des lieux isolés dans les open spaces. Intégrez avec goût des espaces de réunion ou de relaxation, un coin téléphone, des zones techniques et des espaces de rangement. Chaque espace peut être personnalisé aux dimensions, à la hauteur, à la forme et au coloris souhaités pour répondre à des fonctions et besoins spécifiques. De plus, il est possible de tout reconfigurer quand bon vous semble !



38 Concepts de pièce fluide

Les espaces ouverts sont facilement compartimentés par des panneaux USM Privacy Panels, permettant des réunions spontanées entre collègues sans perturber le travail des autres. Leur agencement peut être modifié à tout moment. Cela permet d'utiliser l'espace de manière flexible et de faciliter la collaboration.

39 Acoustique optimisée

Il est prouvé que les panneaux USM Privacy Panels améliorent l'acoustique de la pièce, un autre argument en faveur de la division des open spaces en plusieurs zones.

40 Un village créatif

Les panneaux USM Privacy Panels constituent une solution modulaire et flexible pour créer des alvéoles au sein d'une pièce et permettre ainsi différents modes de travail malgré le manque d'espace. Apportez une touche de couleur là où il faut.



41 Réunions, présentations,
travail de groupe

La très grande table Kitos M Meeting à réglage en hauteur manuel est idéale pour se réunir. Un meuble multimédia accueille tout l'équipement technique nécessaire tandis qu'une desserte permet à chacun de se servir des rafraîchissements à tout moment.



Mettez à disposition des tables surdimensionnées réglables en hauteur !

Incroyablement grande et stable, USM Kitos M est la première table de réunion à réglage en hauteur purement mécanique. Un ressort de traction, dont la durée de vie dépasse plusieurs fois celle des systèmes à pression gazeuse classiques, s'ajuste très rapidement. En option, des trappes installées de chaque côté permettent d'accéder rapidement aux branchements électriques.



↙
42 **Table surdimensionnée**
Profitez d'une table présentant des dimensions généreuses et une hauteur confortable. La table de réunion USM Kitos M est destinée aux réunions debout spontanées jusqu'à huit personnes et est facilement réglable en hauteur manuellement.

→
43 **Espace multiusage**
La création de lieux inspirants qui stimulent l'innovation contribue à une culture d'entreprise dynamique. L'espace de réunion peut accueillir des appels vidéo, des présentations, des réunions stratégiques et même servir à une pause café entre collègues.

↓
44 **Rassemblements spontanés**
Rassemblez-vous et discutez de manière informelle et spontanée en prenant le café autour de la table de réunion USM Kitos M. Branchez-vous au réseau via les deux trappes d'accès.

45 **Apportez vos effets personnels**
Les accessoires de bureau personnels et les documents nécessaires aux projets de groupe peuvent facilement être rangés dans le chariot dédié. Une fois le travail terminé, le chariot peut tout simplement être remis au cœur de la bibliothèque. Cette très grande table de 2500 x 1000 mm offre suffisamment de place pour accueillir des réunions de grande envergure.



Imaginez des espaces de réunion dynamiques !

Apportez du dynamisme à vos réunions : nous vous conseillons d'installer plusieurs petites tables au lieu d'une seule grande table de réunion. Celles-ci peuvent rapidement être redispasées afin d'obtenir l'agencement le plus adapté à chaque réunion. Utilisez-les séparément pour les travaux de groupe en les éloignant les unes des autres. Le mobilier sur roulettes souligne ce concept de fluidité.

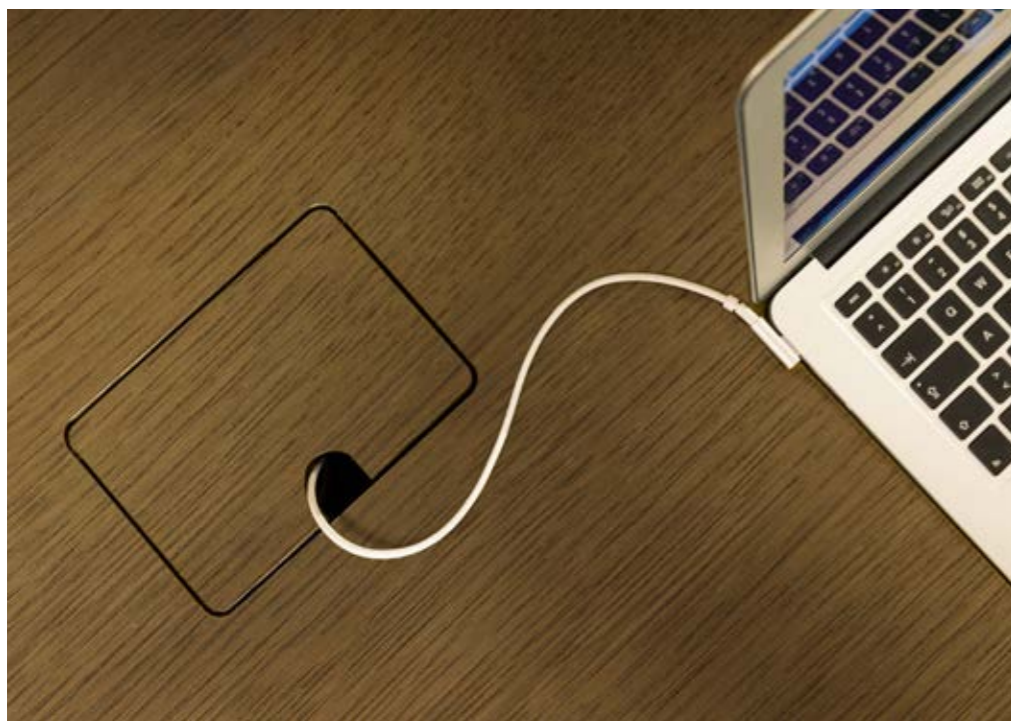

↙
46 **Connectivité**
Des trappes discrètes permettent aux participants de la réunion de se brancher à tout moment à l'alimentation et aux réseaux.

→
47 **Réorganisez !**
Créez une salle de réunion polyvalente et flexible : tous les éléments peuvent rapidement être réorganisés en fonction de vos besoins.

↓
48 **Un groupe, une table**
Réunissez-vous avec style : cette table USM Haller de trois mètres de long peut accueillir jusqu'à 8 personnes.

49 **Face à l'écran**
L'écran est souvent au centre de l'attention lors des réunions. Redispasiez un groupe de tables autour. Un meuble filant cache discrètement l'ensemble des technologies lorsqu'elles ne sont pas utilisées.

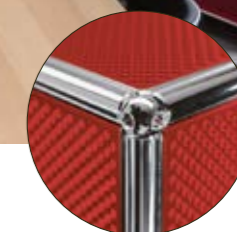

Absorption acoustique

Panneaux métalliques perforés présentant un revêtement intérieur en feutre : les éléments USM Haller acoustiques réduisent considérablement les bruits ambiants, ce qui améliore les conditions de travail.



50 Meuble multimédia
multiusage

Regroupez tous les équipements techniques sur un meuble qui attire le regard. Les petites tables individuelles peuvent facilement être déplacées dans la pièce pour veiller à la distanciation sociale ou en vue de réunions configurées différemment.



Aménagez des coins douillets !

Plus les lieux d'échanges spontanés sont variés et plus ils seront utilisés. Repensez le mobilier USM et tirez profit de tout son potentiel : aménagez un espace à l'intérieur d'un autre pour créer de petits espaces chaleureux favorisant les réunions spontanées ou la concentration. Une variété de couleurs, des univers végétaux resplendissants, ainsi qu'un éclairage intégré, aident à créer une atmosphère agréable.



↙
51 **Coin propice à la concentration**
USM Haller peut également servir à créer des espaces permettant de mieux se concentrer ou de discuter en toute confidentialité. Grâce aux panneaux perforés, l'acoustique est parfaite.

→
52 **Espaces intimes**
Les tables de petit format peuvent facilement être intégrées n'importe où dans vos bureaux.

↓
53 **Tables occasionnelles**
Ces tables réglables en hauteur peuvent facilement être utilisées en position debout ou assise.



53



↙
54 **Coin détente**
L'endroit idéal pour prendre une collation et recharger vos batteries dans tous les sens du terme, grâce à la présence de points de recharge USB.

→
55 **Espace collectif**
Cet espace collectif intelligemment conçu offre un environnement de grande qualité à vos collaborateurs.

↓
56 **Coin lecture**
L'endroit idéal pour s'asseoir et lire les derniers magazines.

57 **Bibliothèque inspirante**
Personnalisez entièrement votre espace bibliothèque : visitez usm.com pour le configurer.



56



57



58 Murs vivants

Cette étagère est équipée de panneaux perforés qui composent des modules semi-transparents de différentes hauteurs et profondeurs. Il est également possible d'y intégrer un éclairage Halter E et des plantes pour obtenir un espace attrayant au sein du bureau.





61



↙
59 Prêt à servir
 Il s'agit probablement de la desserte à café la plus complète au monde : vous pouvez même y loger un petit réfrigérateur !

→
60 Snack-bar
 Ce meuble USM Haller au coloris vert est accessible des deux côtés. Il sert à la fois de rangement et de comptoir, ce qui en fait un meuble de cuisine idéal pour le bureau. D'autres tiroirs, portes, tablettes intermédiaires et accessoires intelligents peuvent également être ajoutés.

↓
61 Meuble à café
 Ce meuble compact peut accueillir tout ce que vous souhaitez et être transformé pour répondre à vos besoins.

62 Comptoir à encas
 Ce comptoir peut exposer différents encas dans des présentoirs en verre tout en faisant office de bar élégant autour duquel les personnes se rassemblent.

62



63 Étagère murale adaptable

Ce système incroyablement flexible offre une solution de rangement supplémentaire dans les couloirs et s'accommode bien des plafonds inclinés grâce à ses dimensions axiales. USM transforme ainsi n'importe quel coin en espace utile.



Organise



↙
64 Étagère murale avec point multimédia
 Ce meuble USM offre un cadre élégant à l'écran et s'intègre parfaitement dans le mur.

→
65 Meuble inspirant
 Cherchez l'inspiration avec cette étagère qui sert non seulement à exposer des magazines, mais également à offrir une solution de rangement très utile.

↓
66 Meuble multifonction
 Il est possible d'intégrer un coin lecture au cœur de la bibliothèque.

↘
67 Un air de gaieté
 Cet espace de travail multicolore comprend des éléments permettant de transformer l'étagère en une œuvre d'art tridimensionnelle.

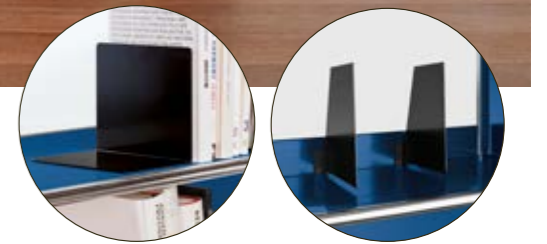
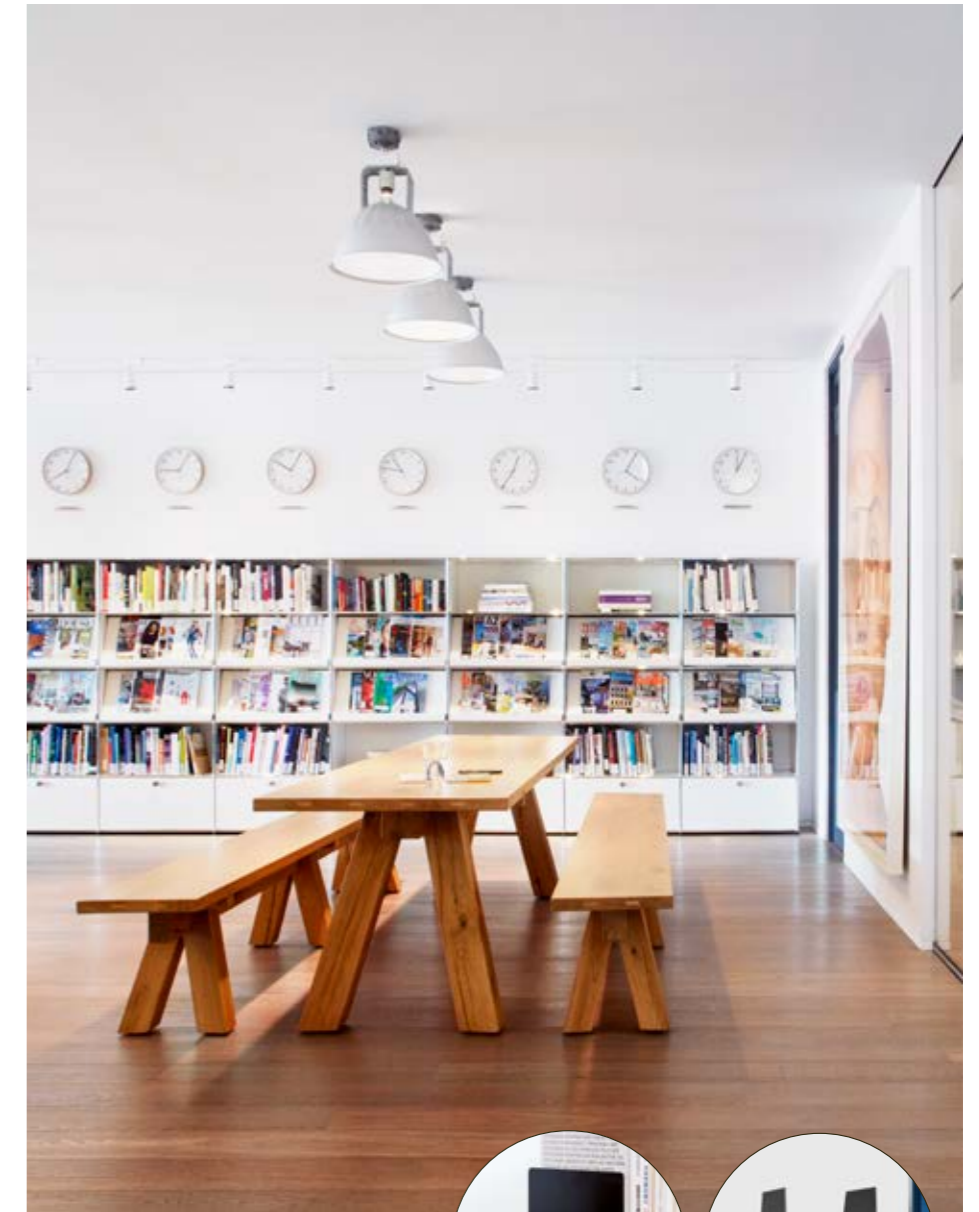

Valeur ajoutée au rangement

Les serre-livres aimantés ou coulissants constituent l'équipement idéal d'une étagère USM Haller. Découvrez la gamme complète des accessoires intelligents à la page 77.

66



67



↓
68 Une note de couleur
Hall, bibliothèque et espace
d'accueil à la fois : le système
USM est suffisamment flexible
pour créer des espaces
hybrides.



→
69 Laissez libre cours à
votre imagination
Le système USM est une solu-
tion sur mesure qui convient
à une grande diversité d'envi-
ronnements, qu'il s'agisse
de magasins éphémères ou
d'espaces commerciaux
permanents au sein de votre
entreprise.

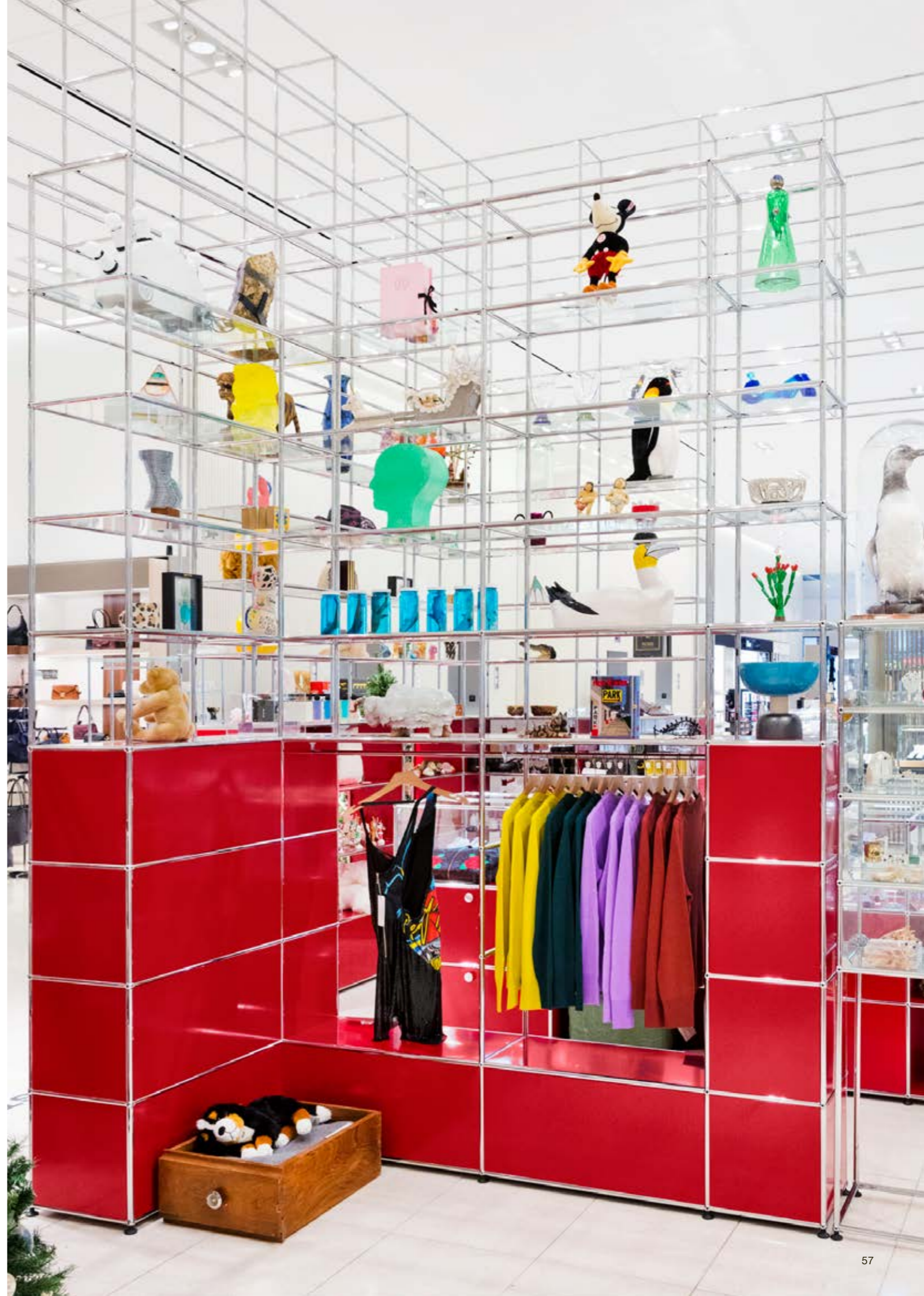

Embellissez votre mobilier de rangement :
 aimez vos plantes !

Les couleurs joyeuses et le vert luxuriant des plantes en bonne santé mettent de bonne humeur. Nous sommes convaincus que les espaces verdoyants sont les meilleurs endroits où travailler, vivre et se rassembler. Grâce aux univers végétaux d'USM, il est désormais possible d'intégrer de la verdure aux structures USM. Votre mobilier de rangement attirera ainsi tous les regards.



→
70 **Univers végétal**
Embellissez votre meuble de rangement avec des plantes luxuriantes en y intégrant des éléments spécialement conçus pour USM Haller.

↓
71 **Division de l'espace et point de rassemblement**
Les univers végétaux sont parfaits pour diviser de grands espaces sans devoir recourir à des cloisons rigides.



71

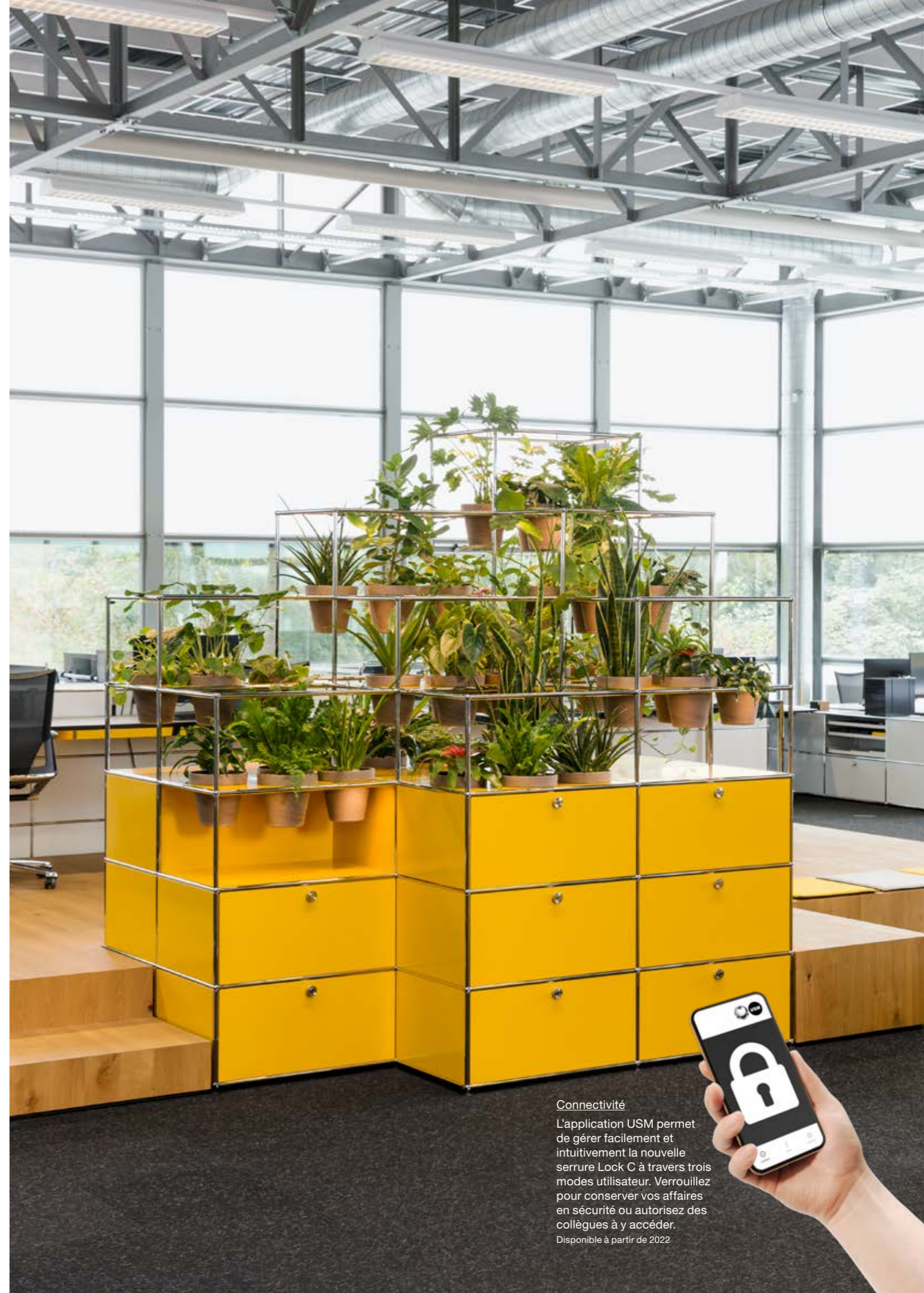

Connectivité

L'application USM permet de gérer facilement et intuitivement la nouvelle serrure Lock C à travers trois modes utilisateur. Verrouillez pour conserver vos affaires en sécurité ou autorisez des collègues à y accéder.
Disponible à partir de 2022.

↙
72 Casiers

Chaque collaborateur mérite d'avoir son propre casier de rangement : voici une étagère murale impressionnante.

↓
73 Rangement centralisé
La nouvelle serrure Lock C peut également être utilisée sur des rayons coulissants pour offrir un rangement très spacieux et facilement accessible.

↓
74 Rangement mobile
Ce système est disponible sur roulettes pivotantes pour que les employés aient toujours leurs affaires personnelles à disposition.



73



74



75 Centre technologique accueillant

Cette réalisation peut servir à accueillir des imprimantes et serveurs, ainsi qu'à offrir une solution de rangement partagé et un espace de réunion.



Raisons de choisir USM

Des solutions à l'épreuve du futur

Nos valeurs fondamentales sont profondément ancrées en nous et se retrouvent dans chacune de nos actions, qu'il s'agisse de fabriquer des meubles ou de nouer des relations.



Design évolutif

Le mobilier USM n'est pas statique ; il peut être transformé pour suivre l'évolution des besoins de l'utilisateur, même après plusieurs années. Que vous souhaitiez changer les dimensions ou la fonction d'un mobilier, les nouveaux produits seront toujours compatibles avec les anciens produits du système USM Haller.



Résistance et durabilité

Fabriqué avec la même exigence de qualité depuis son invention il y a plus de 55 ans, le système USM Haller repose sur une structure unique constituée de tubes chromés reliés par boules et de panneaux thermolaqués, ce qui lui confère une excellente durabilité et un style intemporel.



Adaptation et innovation

Grâce sa grande facilité d'installation et de démontage, le mobilier USM est toujours prêt à suivre l'évolution rapide des équipements techniques. Adaptable à tout moment.



Faible coût d'utilisation

La durabilité et l'adaptabilité exceptionnelles du système USM, ainsi que la possibilité de transformer à l'infini le mobilier quelle que soit sa fonction initiale, garantissent un faible coût d'utilisation dans le temps.



Développement durable et normes HQE

USM a été la première entreprise d'Europe à recevoir la certification internationale Greenguard pour avoir créé du mobilier s'inscrivant en cohérence avec les initiatives environnementales dans le domaine du bâtiment. En 2018, USM Haller et USM Kitos M ont été certifiés Cradle to Cradle®.



Esthétique intemporelle

Inventé par l'architecte visionnaire Fritz Haller au début des années 1960, le système USM Haller se caractérise par un design intemporel mondialement reconnu qui met en valeur l'architecture des bâtiments.



Cohérence du mobilier

Grâce à sa conception modulaire unique, le système USM peut répondre à tous vos besoins en matière de mobilier.

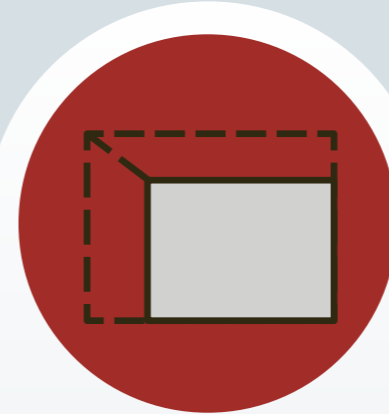

Faible encombrement

Les structures solides, minces et compactes des meubles USM, obtenues par une qualité de construction exemplaire et un choix judicieux des matériaux, permettent une excellente optimisation de l'espace.

Pourquoi USM Haller ?

- personnalisation illimitée
- adaptabilité
- transformation à tout moment
- connectique facile
- intégration naturelle des plantes
- optimisation de l'acoustique
- classique intemporel du design



Des univers végétaux pour une atmosphère plus saine
Les plantes améliorent le climat intérieur et donc l'environnement de travail. Grâce aux univers végétaux d'USM, il est désormais possible d'intégrer facilement de superbes espaces de verdure à la structure des meubles USM Haller.

Accessoires intelligents
Micro-organisation : nos accessoires intelligents complètent notre classique du design. Des kits pour tiroirs A4 sont désormais disponibles en sept coloris standard.



Divers coloris au choix
14 coloris standard sont disponibles pour vos réalisations.



Transformez à tout moment
La modularité de notre système repose sur la structure d'assemblage brevetée est constituée de boules et de tubes.



Meilleure acoustique + meilleure ambiance = moins de stress

L'acoustique spatiale joue un rôle important sur notre perception de l'environnement et sur l'atmosphère de bien-être et de sérénité ou, au contraire, de stress et d'agitation qui s'en dégage. Lorsque le niveau sonore baisse, le stress et les arrêts maladie associés diminuent, la concentration s'accroît et la rotation des effectifs ralentit.



Conservez en toute sécurité, partagez facilement

Grâce à la nouvelle serrure Lock C, il est désormais possible d'attribuer et de partager des casiers en passant par l'application USM.
Disponible à partir de 2022



Pourquoi USM Haller E ?

- éclairage fonctionnel d'objets et d'ambiance à LED économes en énergie
- sources de lumière quasi invisibles
- recharge USB pour les appareils mobiles
- pas de câbles, conduction du courant par la structure du meuble



Des capteurs veillent à ce que la lumière s'allume lorsque vous ouvrez des compartiments tels que des portes abattantes ou des tiroirs.

Un système peu énergivore

24 volts (basse tension) pour alimenter des chargeurs USB et des éclairages à LED à la fois économiques et durables.

Une luminosité modulable à l'infini

Un transformateur ultraplat jouant le rôle d'interrupteur et de variateur de lumière est situé sous le meuble.

Deux ambiances lumineuses

Lumière chaude et lumière froide : vous pouvez passer de l'une à l'autre à tout moment selon vos besoins et vos préférences.

Une technologie modulaire d'avenir

Le système d'aménagement USM Haller vous permet de choisir librement l'emplacement des sources de lumière et des chargeurs et de transformer n'importe quelle partie du meuble en source d'énergie. Les éléments de la structure sont interchangeable à volonté. Les partenaires commerciaux d'USM sauront vous aider à installer ou réaménager vos meubles Haller E.



Des tubes à LED parfaitement intégrés

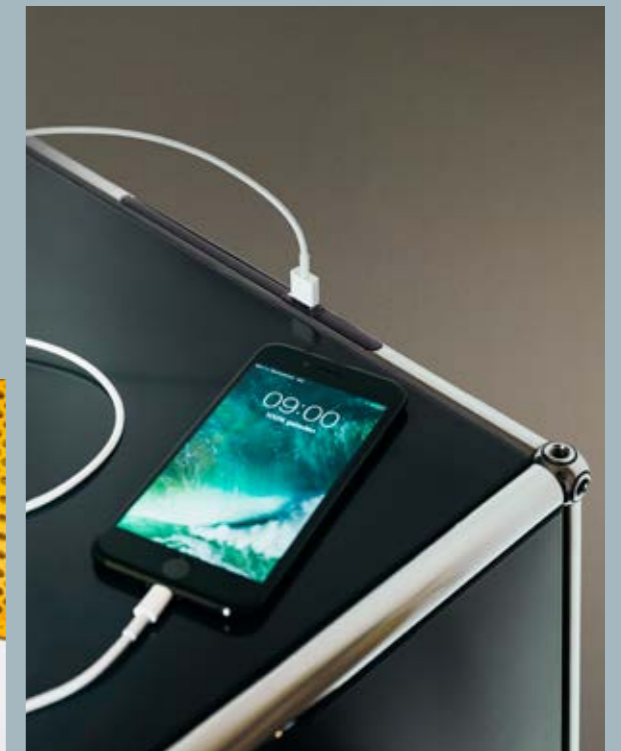

Des chargeurs USB pour recharger les appareils mobiles

Pourquoi les tables USM Haller ?

- 4 modèles
- 20 coloris et surfaces
- personnalisation poussée avec accessoires
- connectique facile
- diverses longueurs allant de 750 à 3000 mm
- dimensions parfaitement adaptées au système USM Haller



Nombreuses possibilités
Un vaste choix de coloris et matériaux est disponible pour vos projets.



USM Haller Classic



USM Haller Plus



USM Haller Advanced



Table basse

Solution ergonomique

Le système de réglage en hauteur breveté permet de régler en continu la hauteur de la table entre 680 et 860 mm pour l'adapter aux besoins de chaque utilisateur. La table USM Haller est ainsi idéale pour les postes de travail partagés.

Solution polyvalente

Des accessoires utiles complètent la fonctionnalité de la table et permettent un large éventail d'applications. En option, une trappe intégrée au plateau de table permet d'accéder aisément à la connectique.

Connectique intelligente

Les fils électriques sont rangés dans un compartiment passant sous le plateau de table et sont facilement accessibles par des trappes d'accès. Des prises disponibles sur la surface de la table permettent de facilement brancher des équipements auxiliaires.



Réglage en hauteur



Gestion intelligente des câbles et accessoires



Pourquoi les tables USM Kitos ?

- 4 modèles
- 19 coloris et surfaces
- personnalisation poussée avec accessoires
- connectique facile
- réglage en hauteur mécanique immédiat

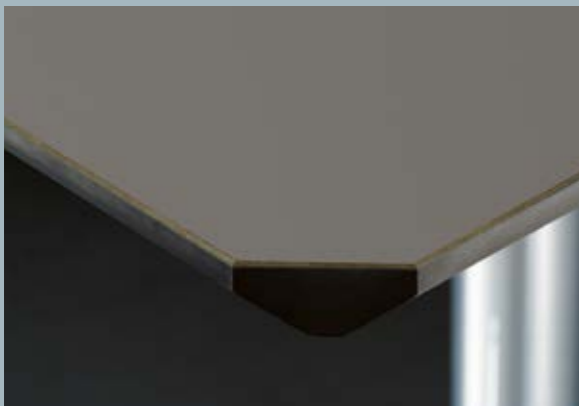

Nombreuses possibilités de configuration
Un vaste choix de coloris et matériaux est disponible pour vos projets.



USM Kitos E



USM Kitos E Plus



USM Kitos E Meeting



USM Kitos E en pose libre

Solution ergonomique

Le système de réglage en hauteur mécanique ou électronique utilisé dans les modèles USM Kitos E et USM Kitos M permet de travailler en position debout ou assise et d'adapter la table aux besoins de chaque utilisateur. L'ensemble des caractéristiques présentées par les tables USM Kitos E et USM Kitos M font qu'elles sont idéales pour les bureaux et postes de travail partagés.

Solution polyvalente

Les deux points d'intégration du plateau de table permettent d'insérer facilement jusqu'à quatre accessoires, permettant ainsi d'adapter la table aux besoins de chaque utilisateur.

Connectique intelligente

Des passe-câbles permettent le passage des fils électriques entre le plateau de table et le compartiment pour câbles monté dessous. En fonction du modèle, il est possible d'incliner ou de pousser vers l'avant le plateau de table pour accéder facilement aux câbles situés en dessous.



Réglage en hauteur mécanique en quelques secondes seulement : plus rapide qu'avec un réglage électronique et ne nécessitant aucune maintenance.

Connectique intelligente sous le plateau de table amovible ; points d'intégration pour recharge USB.



Pourquoi les panneaux USM Privacy Panels ?

- pose libre pour une délimitation des espaces
- installation sur les tables pour garantir la distanciation et l'intimité
- optimisation de l'acoustique de la pièce
- 5 coloris pour des déclinaisons ludiques
- système modulaire permettant une reconfiguration à l'infini
- dimensions parfaitement adaptées au système et aux tables de travail USM Haller

Les panneaux USM Privacy Panels peuvent être utilisés en pose libre ou être montés sur des tables pour diviser l'espace de travail, offrir de l'intimité et absorber les bruits indésirables.



Espaces de travail modernes

Verre, béton, structures ouvertes : adorés des architectes, détestés des acousticiens. Heureusement, les panneaux USM Privacy Panels permettent d'optimiser l'acoustique du lieu.



USM Haller

Le système USM Haller propose un grand nombre d'éléments en tailles standard. Largeurs, profondeurs et hauteurs sont disponibles comme ci-dessous. Toutes les dimensions sont données à l'entraxe des boules.



Votre sécurité est une priorité. Consultez les consignes de sécurité USM. www.usm.com/safety

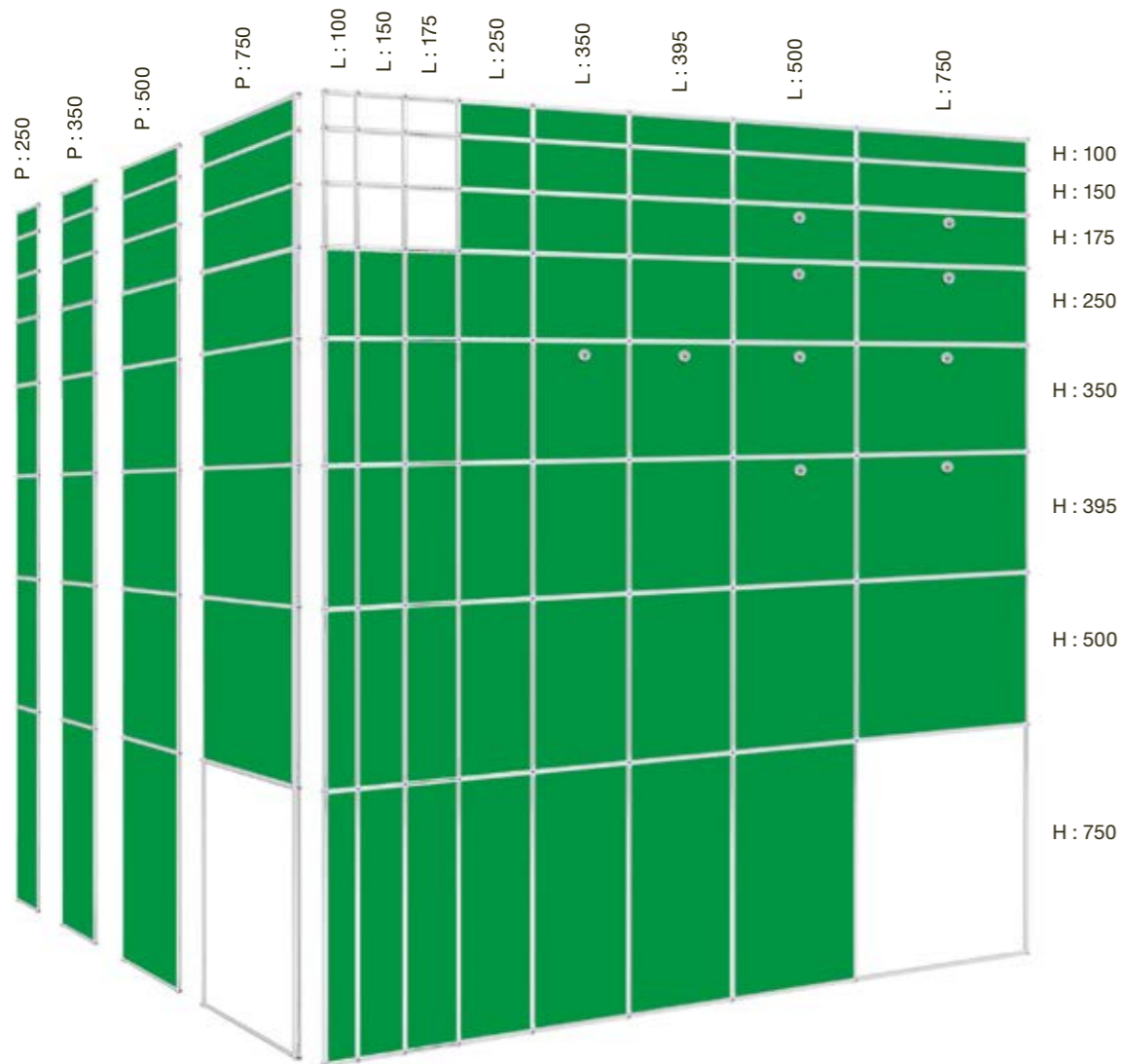
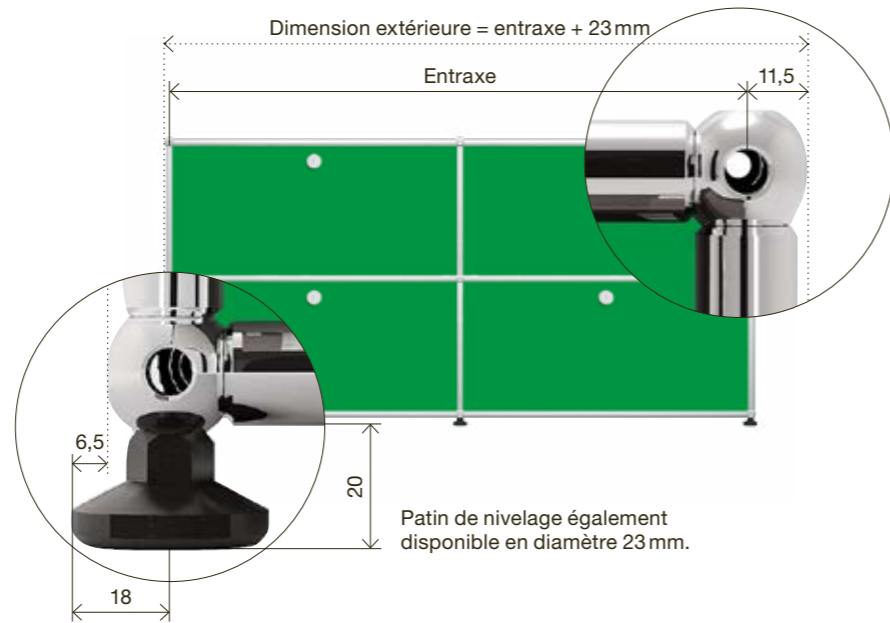

Toutes les dimensions sont en mm.

Eléments Portes Tablettes et tiroirs Accessoires

- | | | | | |
|-----------------------------|---------------------------------|--|--|---|
| 1 Paroi métallique | 5 Porte escamotable métallique* | 10 Tablette intermédiaire métallique | 20 Panier pour dossiers suspendus | 27 USM Inos Trieur |
| 2 Paroi en verre | 6 Porte en verre | 11 Tablette intermédiaire en verre | 21 Cadre de réhausse | 28 USM Inos Boîte à fiches |
| 3 Paroi perforée acoustique | 7 Porte perforée acoustique* | 12 Rayon coulissant métallique | 21a Profil support de dossiers suspendus | 29 Serre-livres pour éléments métalliques avec butée arrière (P: 350) |
| 4 Paroi perforée* | 8 Porte abattante métallique | 13 Tablette métallique inclinée | 22 Découpe pour câbles | 30 USM Inos Boîte C4, façade ouverte |
| | 9 Porte coulissante métallique* | 14 Panier de classement sur un rayon coulissant | 23 Serre-livres, équerres magnétiques | 31 USM Inos Boîte C4, façade fermée |
| | | 15 Tiroir A7 P: 500 | 24 USM Inos Box | 32 USM Inos Kit d'équipement |
| | | 16 Tiroir A6 P: 500 | 25 USM Inos Range DVD | |
| | | 17 Tiroir A5 P: 500 | 26 USM Inos Range CD | |
| | | 18 Tiroir A4 P: 500 | | |
| | | 19 Panneau métallique pour plantes avec évidement circulaire pour insérer un ou plusieurs pots | | |

Configurez votre propre meuble USM Haller ! www.usm.com



*Existe en version à effet acoustique.

Meuble présenté en profondeur 500 mm. Toutes les dimensions sont en mm.

USM Haller E

Intégralement ou partiellement équipé d'e-Boules et d'e-Tubes, le meuble est raccordé à une source d'alimentation. C'est sa structure elle-même qui conduit l'électricité basse tension par le biais des e-Boules, e-Connecteurs et e-Tubes. Les chargeurs USB et les éclairages sont destinés à être insérés dans les emplacements prévus à cet effet. Des obturateurs sont disponibles pour les emplacements non utilisés. Le meuble peut être alimenté à partir de n'importe quel point situé à proximité du sol. Il suffit de connecter le câble d'alimentation à une e-Boule, puis d'enfoncer l'adaptateur sous le meuble jusqu'à ce que seul l'interrupteur soit visible. Aucun autre câble n'est nécessaire : le courant est transporté via la structure du meuble.



Lauréat du German Design Award 2019 pour son design d'exception dans la catégorie « Office Furniture »



Lauréat des Wallpaper* Design Awards 2018



Lauréat du Focus Gold 2018 pour son design d'exception



Lauréat du Muuuz International Award en 2018, dans la catégorie mobilier



Lauréat des FX Design Awards 2017 dans la catégorie des produits d'éclairage



Options

- 1 **Paroi en verre**
Les éléments vitrés peuvent être éclairés de tous les côtés.
- 2 **Pas de parois métalliques**
Les compartiments sans parois métalliques peuvent être entièrement éclairés.
- 3 **Parois métalliques**
Les compartiments à parois métalliques peuvent être éclairés par l'avant.
- 4 **Rayon coulissant**
Les compartiments à rayon coulissant peuvent être entièrement éclairés.
- 5 **Porte abattante / coulissante**
Les compartiments à porte abattante ou coulissante peuvent bénéficier de la fonction « allumage à l'ouverture du compartiment ».
- 6 **Tablette inclinée**
Les tablettes inclinées peuvent être éclairées par l'avant.
- 7 **Éclairage du sol**
Le dessous du meuble est éclairé à un angle de 25 degrés.
- 8 **Éclairage d'ambiance**
La lumière est orientée verticalement vers l'arrière, diffusant une douce lueur tout autour du meuble.
- 9 **e-Chargeur USB**
Le chargeur peut être inséré dans les mêmes emplacements que les e-Lumières.

Les e-Éléments

- 1 **e-Lumière**
Éclairage à intensité lumineuse variable. Deux versions :
– blanche chaude
– blanche froide
Avec ou sans fonction « allumage à l'ouverture du compartiment ».
- 2 **e-Chargeur USB**
Alimentation des appareils connectés en 5 volts. (Capacité : 6.5 W)
- 3 **e-Obturateurs**
Ces éléments noirs protègent les emplacements non utilisés. Si un meuble doit recevoir ultérieurement des éclairages supplémentaires, il est recommandé d'opter pour des e-Tubes (support) déjà équipés d'e-Obturateurs.
- 4 **e-Tube (support)**
Tube intégrant des emplacements pour e-Lumières et e-Chargeurs USB ou des e-Obturateurs à insertion et remplacement faciles.
L 350,
1 emplacement
L 500,
2 emplacements
L 750,
3 emplacements
- 5 **e-Tube (conducteur)**
Tube conduisant l'électricité en l'absence d'e-Lumière ou d'e-Chargeur USB. Disponible en longueurs de 750, 500, 395, 350, 250 et 175 mm.
- 6 **e-Boule, e-Connecteur**
La boule et le connecteur ont été repensés en vue du passage du courant. Les dimensions extérieures sont restées identiques, mais la boule comporte à présent une bague isolante noire.
- 7 **e-Alimentation**
Interrupteur à variateur. Transformation de la tension d'alimentation en 24 volts. (Capacité : 60 W)
CE
Conception et fabrication suisses.



Bureaux USM Haller

Les bureaux USM Haller et USM Haller Plus peuvent être équipés d'un panier pour câble optionnel, et le bureau USM Haller Advanced intègre un compartiment pour câbles permettant une gestion aisée de la connectique.

Bureau
Collecteur de câbles en option sous la table



Table USM Haller

H : 740
L : 3000 / P : 1000
L : 3000 / P : 750
L : 2500 / P : 1000
L : 2500 / P : 750
L : 2250 / P : 1000
L : 2250 / P : 750
L : 1000 / P : 1000
L : 750 / P : 750
L : 1250 / P : 500**
L : 1500 / P : 500**

H : 740 ou réglable de 680 à 860*
L : 2000 / P : 1000
L : 2000 / P : 750
L : 1750 / P : 1000
L : 1750 / P : 750
L : 1500 / P : 1000
L : 1500 / P : 750
L : 1250 / P : 750

Plateau coulissant + points d'intégration amovibles
Goulotte de câbles fixe ; accès par le haut (plateau coulissant)
Points d'intégration pour accessoires



Bureau USM Haller Advanced

H : 740 ou réglable de 680 à 860*
L : 2000 / P : 1000
L : 2000 / P : 750
L : 1750 / P : 1000
L : 1750 / P : 750
L : 1500 / P : 1000
L : 1500 / P : 750
L : 1250 / P : 750

Points d'intégration amovibles
Collecteur de câbles en option sous la table
Points d'intégration amovibles pour des accessoires



Bureau USM Haller Plus

H : 740
L : 3000 / P : 1000
L : 3000 / P : 750

H : 740 ou réglable de 680 à 860*
L : 2000 / P : 1000
L : 2000 / P : 750
L : 1750 / P : 1000
L : 1750 / P : 750
L : 1500 / P : 1000
L : 1500 / P : 750
L : 1250 / P : 750

Table basse



Table USM Haller

H : 370
L : 3000 / P : 1000
L : 3000 / P : 750
L : 2500 / P : 1000
L : 2500 / P : 750
L : 2250 / P : 1000
L : 2250 / P : 750
L : 2000 / P : 1000
L : 2000 / P : 750
L : 1750 / P : 1000
L : 1750 / P : 750
L : 1500 / P : 1000
L : 1500 / P : 750
L : 1250 / P : 750
L : 1000 / P : 1000
L : 750 / P : 750

* Une manivelle s'intègre dans le pied de table, pour le réglage en hauteur.

** Note : Ces tailles ne sont pas encore incluses dans la gamme standard.

Toutes les dimensions sont en mm.

Accessoires pour les bureaux USM Haller

- Trappe d'accès**
Trappe à surface plane, insérée dans le plateau, pour un accès simple au réseau. Peut être placée en deux emplacements différents.
- Gestion des câbles**
La table USM Haller Advanced intègre un compartiment pour câbles. Une grille pour câbles peut être rajoutée à la table USM Haller Plus.
- Support pour unité centrale**
Composé d'une sangle avec enrouleur. Permet de maintenir très simplement des ordinateurs de différentes tailles.
- Gaine de câbles**
Intègre les câbles électriques et les achemine de la prise de courant à la table.
- Bloc multiprises**
Personnalisable pour répondre à toutes les exigences, il est disponible avec un câble de 4 m. Il se fixe à l'aide d'aimants dans le compartiment pour câbles ou sur la grille pour câbles.
- Support pour écran plat**
Les écrans sont fixés sur le support (norme VESA). Positionnement de l'écran possible à différents paliers pour des écrans allant jusqu'à 12 kg.
- Support pivotant pour écran plat**
Les écrans sont fixés sur le support pivotant réglable en hauteur par l'intermédiaire d'une plaque de fixation (norme VESA). Réglage de la hauteur libre pour des écrans allant jusqu'à 12 kg.
- Voiles de courtoisie**
Voiles de courtoisie pouvant être fixés de manière frontale ou latérale. Disponible pour les longueurs de tables suivantes : 2000, 1750, 1500, 1250 et pour les profondeurs : 1000, 750.
- Plumier**
Fournit un espace de rangement discret, sous le plateau de table, pour les stylos, feutres et autre petit matériel.
- USM Privacy Panels**
Se montent longitudinalement et créent un espace individuel et privé dans les agencements de tables regroupées.
H : 350 ou H : 700. Disponible pour les longueurs de tables suivantes : 3000, 2000, 1750, 1500.
- Manivelle**
S'intègre dans le pied de table, pour le réglage en hauteur (option).

Accessoires supplémentaires pour les bureaux USM Haller Plus et Advanced

- Arceau**
Se fixe dans deux points d'intégration du plateau de table. Tout écran répondant à la norme VESA peut être vissé sur la platine équipée d'une rotule. Positionnement de l'écran possible à différents paliers pour des écrans allant jusqu'à 12 kg.
Versions
12a **Arceau fixe**
12b **Arceau inclinable**
Son positionnement vers l'avant ou vers l'arrière permet d'adapter la distance de vision.
- Adaptateur USB**
Se fixe dans un des points d'intégration du plateau de table et permet l'installation d'une prise USB femelle.
- Insert pour lampe**
En option. Simplifie la fixation des lampes de bureau compatibles. Connectique possible au travers du point d'intégration.



Toutes les dimensions sont en mm.

Bureaux USM Kitos M et E

Les USM Kitos M et E sont une gamme élégante de bureaux et tables, qui intègre de nombreuses versions permettant de travailler assis ou debout.

Pourquoi une table USM Kitos M ?

La lettre « M » désigne le réglage en hauteur mécanique par ressort ; Vitesse de réglage : 1 sec. env. sans aucune consommation d'énergie électrique. Le système mécanique breveté est plus de 10 fois plus rapide qu'une solution électronique et ne requiert qu'un entretien minimal.

Pourquoi une table USM Kitos E ?

Fonctionnalité maximum et design épuré associé au réglage en hauteur permettent à la USM Kitos E de s'adapter aux postes de travail actuels. Les illustrations E1, E2 et E3 permettent de distinguer les colonnes fixes et celles réglables en hauteur électriquement.

E1



H : 740
Avec ou sans traverse centrale

E2



Colonnes en une seule partie
H : réglable de 700 à 1200
Vitesse de réglage : 30 sec. env.
Avec traverse centrale

E3



Colonnes en deux parties
H : réglable de 650 à 1300
Vitesse de réglage : 20 sec. env.
Avec traverse centrale

Bureau

Collecteur de câbles sous le plateau de table



USM Kitos M

H : 700-1200
L : 1800 / P : 900
L : 1750 / P : 750
L : 1600 / P : 800

USM Kitos E

L : 1800 / P : 900
L : 1750 / P : 750
L : 1600 / P : 800
Disponible avec différents modèles de colonnes (E1*, E2, E3**).

Bureau avec plateau coulissant

Collecteur de câbles accessible en faisant coulisser le plateau
Points d'intégration pour des accessoires



USM Kitos M Plus

H : 700-1200
L : 1800 / P : 900
L : 1750 / P : 750
L : 1600 / P : 800

USM Kitos E Plus

L : 1800 / P : 900
L : 1750 / P : 750
L : 1600 / P : 800
Disponible avec différents modèles de colonnes (E1*, E2, E3).

Table de réunion

Collecteur de câbles sous le plateau et accessible par tous les côtés



USM Kitos M Meeting

H : 700-1150
L : 2500 / P : 1000
L : 2250 / P : 1000

USM Kitos E Meeting

L : 2500 / P : 1250
L : 2500 / P : 1000
L : 2250 / P : 1000
Disponible avec différents modèles de colonnes (E1, E2, E3).

Table d'appoint



Table USM Kitos E

H : 740 ou réglable de 700 à 1110
Carrée
L : 750 et 900
Ronde
Ø : 900 et 1100

Pour disposer de plus d'espace pour les jambes, une pièce optionnelle permet le montage asymétrique de la traverse (exception : USM Kitos E / M Meeting).
Les tables USM Kitos E et M ne peuvent pas être équipées d'un plateau verre.

* Traverse centrale en option.
**Modèle certifié GS également disponible ; (avec chant de 3 mm et traverse centrale décalée vers l'arrière).
Toutes les dimensions sont en mm.

Accessoires pour bureaux USM Kitos M et E

- Trappe d'accès**
Trappe à surface plane, insérée dans le plateau, pour un accès simple au réseau. Peut être placée en deux emplacements différents.
- Support pour unité centrale**
Composé d'une sangle avec enrouleur. Permet de maintenir très simplement sous le plateau ou à la traverse centrale des ordinateurs de différentes tailles.
- Gaine de câbles**
Intègre les câbles électriques et les achemine de la prise de courant à la table.
- Bloc multiprises**
Personnalisable pour répondre à toutes les exigences, il est disponible avec un câble de 4 m. Il se fixe à l'aide d'aimants dans le compartiment pour câbles.
- USM Privacy Panels**
Se montent longitudinalement et créent un espace individuel et privé dans les agencements de tables regroupées.
H : 350 ou 700.
Disponible pour les longueurs de tables suivantes : 2500, 2250, 1800, 1750, 1600.

Accessoires pour bureaux USM Kitos M et E, à l'exception des USM Kitos Meeting

- Support pivotant pour écran plat**
Les écrans sont fixés sur le support pivotant réglable en hauteur par l'intermédiaire d'une plaque de fixation (norme VESA). Tables USM Kitos E et M : le support pivotant est monté sur le plateau de table à l'aide du support universel. Tables USM Kitos M et E Plus : le support peut être inséré dans l'un des points d'intégration par l'intermédiaire d'un tube. Réglage de la hauteur libre pour des écrans allant jusqu'à 12 kg.
- Voile de courtoisie**
Voiles de courtoisie pouvant être fixés de manière frontale. Disponible pour les longueurs de tables suivantes : 1800, 1750, 1600.
- Plumier**
Fournit un espace de rangement discret sous le plateau de table pour les stylos et autre petit matériel.

Accessoires pour bureaux USM Kitos M Plus, E Plus

- Support pour écran plat**
Les écrans sont fixés sur le support (norme VESA), qui peut être inséré directement dans l'un des points d'intégration du plateau de table. Pivotant et platine équipée d'une rotule. Positionnement de l'écran possible à différents paliers pour des écrans allant jusqu'à 12 kg.
- Arceau**
Se fixe dans deux points d'intégration du plateau de table. Tout écran répondant à la norme VESA peut être vissé sur la platine équipée d'une rotule. Positionnement de l'écran possible à différents paliers pour des écrans allant jusqu'à 12 kg.
- Versions**
10a Arceau fixe
10b Arceau inclinable
Son positionnement vers l'avant ou vers l'arrière permet d'adapter la distance de vision.
- Adaptateur USB**
Se fixe dans un des points d'intégration du plateau de table et permet l'installation d'une prise USB femelle.
- Insert pour lampe**
En option. Simplifie la fixation des lampes de bureau compatibles. Connectique possible au travers du point d'intégration.

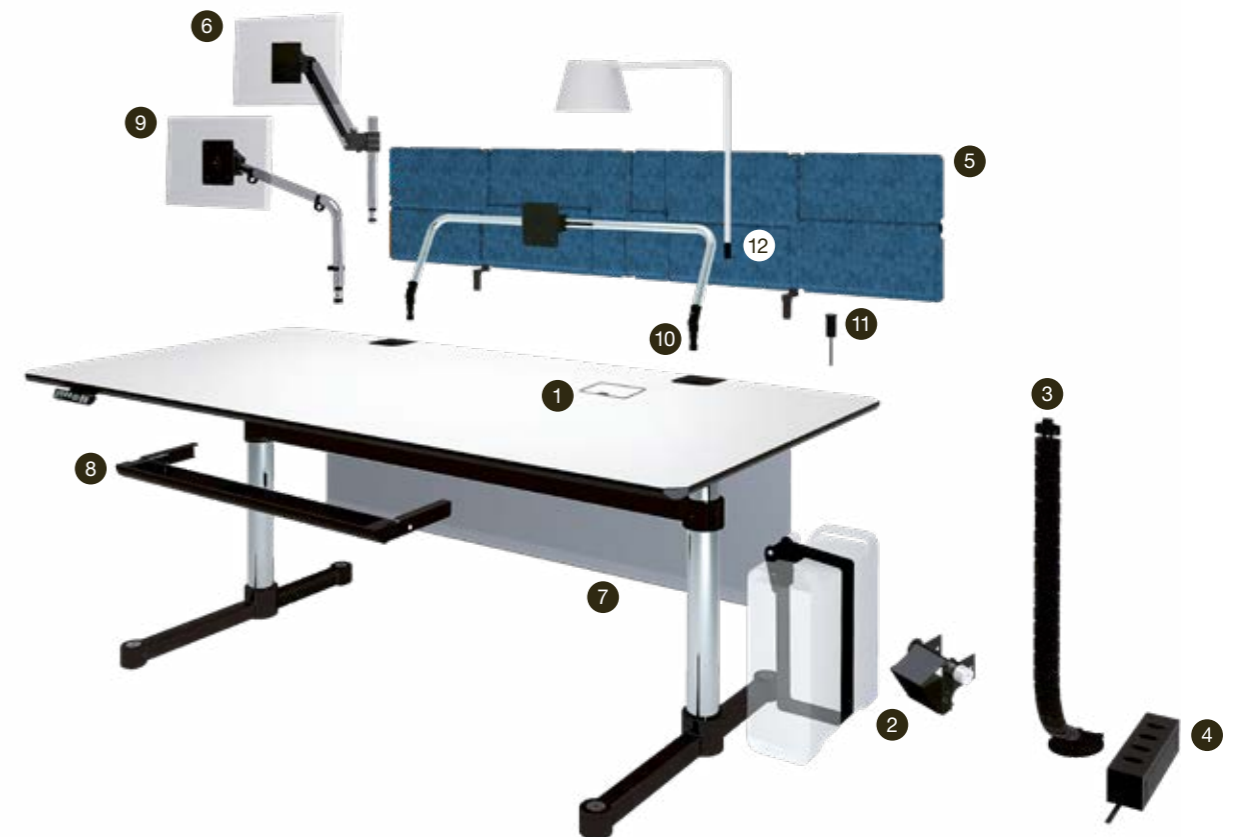

Toutes les dimensions sont en mm.

Bureaux USM Kitos

Disponible en hauteur fixe, ou réglable en hauteur électriquement, le bureau Kitos est idéal pour un usage quotidien ou comme pupitre. Sa conception permet également de relier plusieurs tables pour constituer des tables de réunion.

Rectangulaire



Bureau USM Kitos Rectangulaire

H : 740
L : 1800 / P : 900
L : 1750 / P : 750
L : 1500 / P : 750
L : 900 / P : 750

Réglage de la hauteur par crans

H : 680 à 780 / 1060
L : 1800 / P : 900
L : 1750 / P : 750
L : 1500 / P : 750
L : 900 / P : 750

Réglage progressif de la hauteur

H : 700 à 1200*
L : 1800 / P : 900
L : 1750 / P : 750
L : 1500 / P : 750
L : 900 / P : 750

Ronde ou carrée



Table USM Kitos indépendante

H : 740
Carrée
L : 900, 750
Ronde
Ø : 1100, 900

Réglage de la hauteur par crans

H : 680 à 780 / 1060
Carrée
L : 750
Ronde
Ø : 900

Réglage progressif de la hauteur

L : 900 / P : 750
Réglage progressif de la hauteur
H : 680 à 1090*
Carrée
L : 750
Ronde
Ø : 900

Accessoires pour bureaux USM Kitos classic

- Support universel**
Se monte directement sur le plateau de table et sert à fixer divers accessoires.
- Support pivotant pour écran plat**
Les écrans sont fixés sur le support pivotant réglable en hauteur par l'intermédiaire d'une plaque de fixation (norme VESA). Le support peut être fixé au plateau de table à l'aide du support universel. Réglage de la hauteur libre pour des écrans allant jusqu'à 12 kg.
- Canal pour câbles**
En aluminium noir et doté de couvercles de chaque côté, il accueille les blocs multiprises (6) et les câbles. Les profondeurs de tables peuvent être ainsi élargies à la norme UE supérieure à 800 mm. Disponible pour les longueurs de tables suivantes : 1800, 1750, 1500, 900.
- USM Privacy Panels**
Se montent longitudinalement et créent un espace individuel et privé dans les agencements de tables regroupées. H : 350 ou H : 700. Disponible pour les longueurs de tables suivantes : 1800, 1750, 1500.
- Gaine de câbles**
Intègre les câbles électriques et les achemine de la prise de courant à la table.
- Bloc multiprises**
Personnalisable pour répondre à toutes les exigences il est disponible avec un câble de 4 m. Il se fixe à l'aide d'aimants sous ou sur la table ou un autre meuble. Le bloc multiprises peut également être intégré au canal pour câbles.
- Support pour unité centrale**
Hauteur réglable, fermeture auto-agrippante pour le réglage de la largeur, pouvant donc accueillir des unités de différentes tailles.
- Grille pour câbles**
Pour la gestion des câbles. Fixation dissimulée sous le plateau.
- Plumier**
Fournit un espace de rangement discret sous le plateau de table pour les stylos et autre petit matériel.



*Incompatible avec les finitions en verre.
Toutes les dimensions sont en mm.

Toutes les dimensions sont en mm.

USM Privacy Panels

Les USM Privacy Panels sont un système modulaire flexible et extensible composé de panneaux individuels. Chaque panneau est composé de deux couches de tissu en polyester moulé et d'une traverse tubulaire. Ils peuvent être utilisés dans une version autonome ou montés sur des bureaux pour délimiter l'espace de travail, assurer la confidentialité et absorber des bruits indésirables.



Lauréat du
Prix de design allemand 2017



Lauréat du
Prix Design Suisse 2015/16

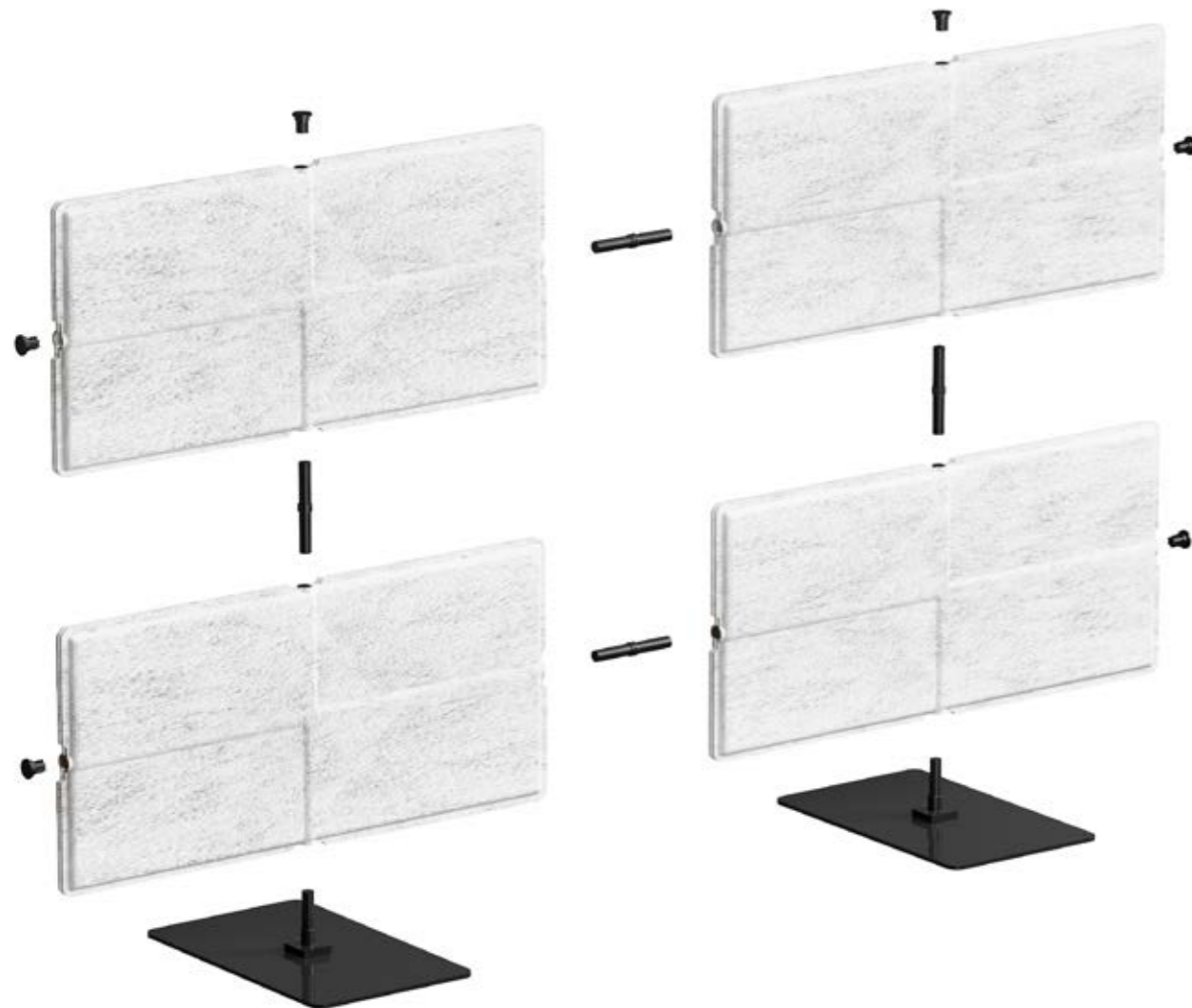

Les panneaux sont disponibles en deux tailles : 250 x 350 mm et 750 x 350 mm. Ces dimensions correspondent à celles du système d'aménagement USM Haller et des bureaux USM. Toutes les dimensions sont données à l'entraxe des connecteurs.

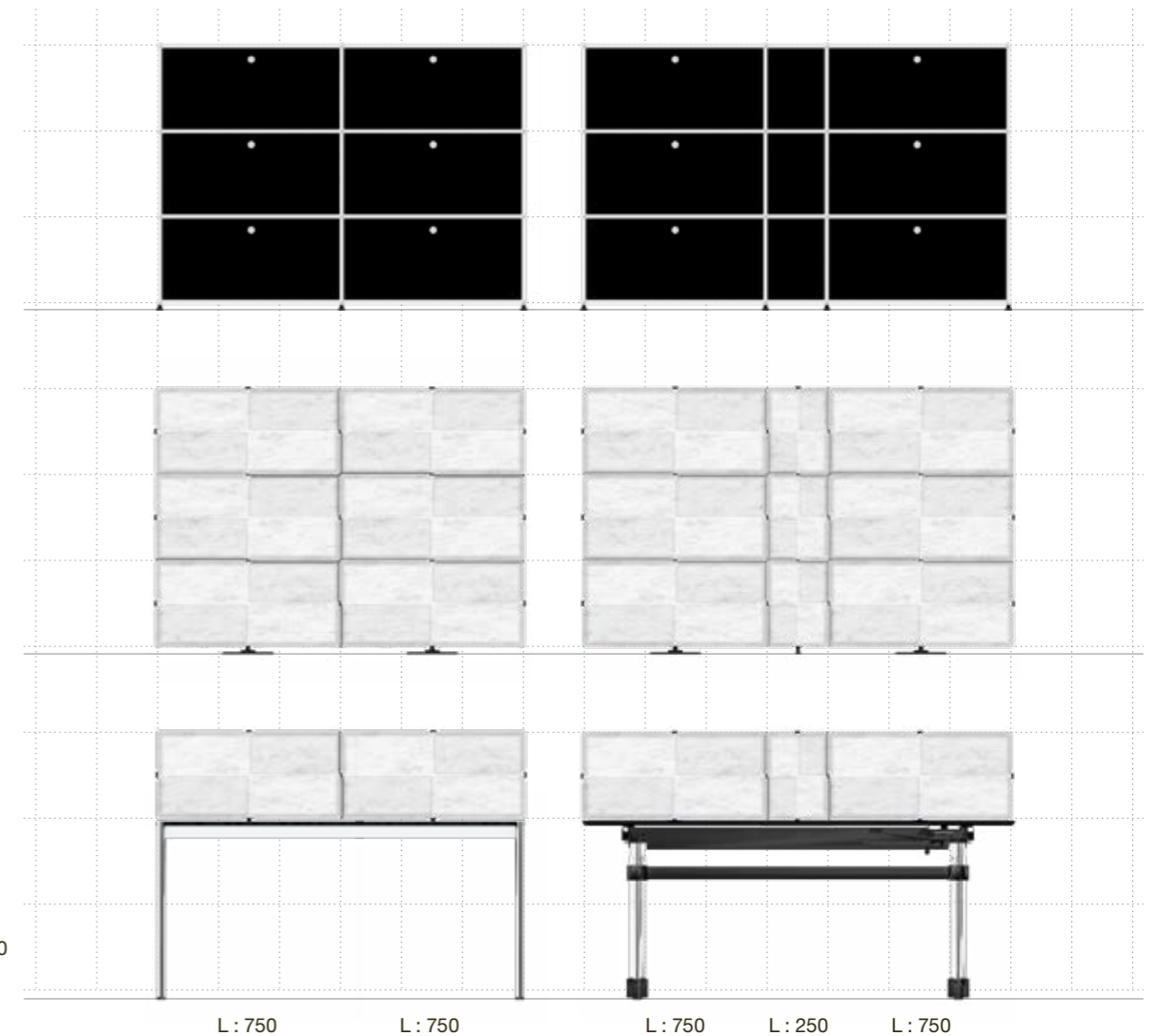
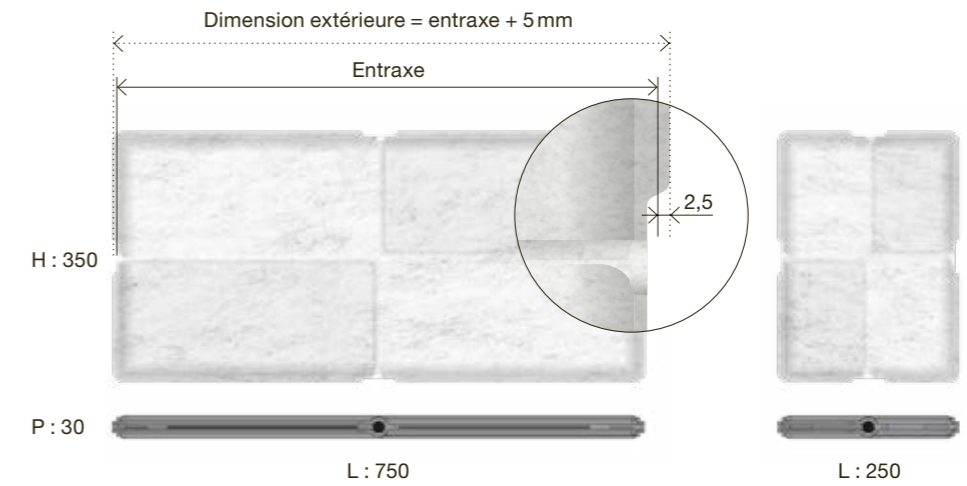

Toutes les dimensions
sont en mm.

Plateaux de table et couleurs

Meubles USM Haller



Métal



Bureaux USM Haller et USM Kitos



MDF thermo-laqué



Verre transparent

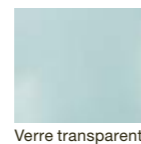

Linoléum

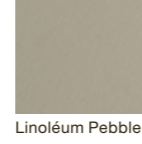
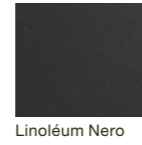

Stratifié

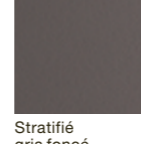
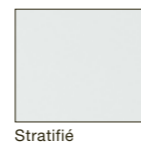

Fenix

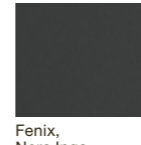
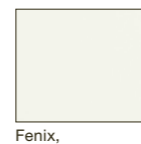

Placage bois

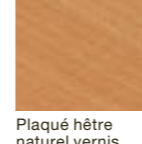
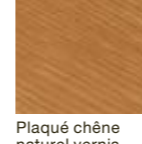
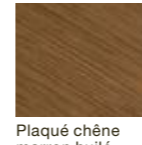
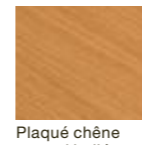

USM Privacy Panels



Polyester moulé

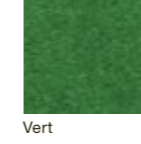
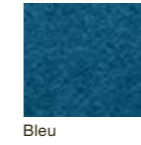

USM Inos Boîte C4



Métal

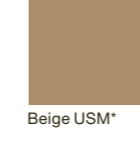
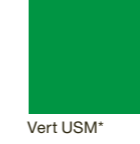
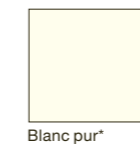

USM Pots



Terre cuite



Détails

Meubles USM Haller



Métal

Bureaux USM Haller

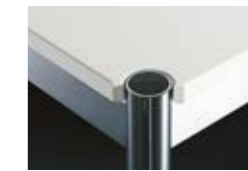

MDF thermolaqué

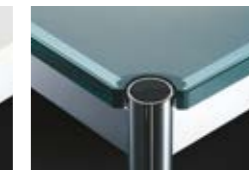

Verre transparent



Linoléum



Stratifié



Fenix



Placage bois

Bureaux USM Kitos



MDF thermolaqué



Verre transparent



Linoléum



Stratifié



Fenix

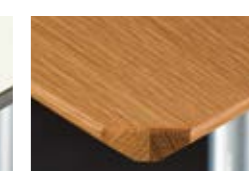

Placage bois

Autres plateaux de table et couleurs sur demande.
Prix et délai de livraison des finitions de tables sur demande.

Le plateau en verre est disponible uniquement pour les tables USM Haller jusqu'à L : 2000 mm et les tables USM Kitos fixes (H : 740 mm), réglables en hauteur par crans ou électriquement de 680 à 780 / 1060 mm.

* Remarque : les boîtes C4 à 5 ou 10 tiroirs avec façade fermée dans les couleurs vives ne figurent pas encore dans la gamme standard.

Suisse

USM U. Schärer Söhne AG
Thunstrasse 55, 3110 Münsingen
Téléphone +41 31 720 72 72, info.ch@usm.com

Allemagne

USM U. Schärer Söhne GmbH
Siemensstraße 4a, 77815 Bühl
Téléphone +49 7223 80 94 0, info.de@usm.com

France

USM U. Schärer Fils SA, Showroom
23, rue de Bourgogne, 75007 Paris
Téléphone +33 1 53 59 30 37, info.fr@usm.com

Royaume-Uni

USM U. Schaerer Sons Ltd., London Showroom
Ground Floor, 49–51 Central St., London, EC1V 8AB
Téléphone +44 207 183 3470, info.uk@usm.com

USA

USM U. Schaerer Sons Inc., New York Showroom
28–30 Greene Street, New York, NY 10013
Téléphone +1 212 371 1230, info.us@usm.com

Japon

USM U. Schaerer Sons K.K., Tokyo Showroom
Marunouchi MY PLAZA 1 · 2F
2-1-1 Marunouchi, Chiyoda-ku, Tokyo 100-0005
Téléphone +81 3 5220 2221, info.jp@usm.com

Pour les autres pays merci
de prendre contact directement
avec USM Suisse.

www.usm.com